

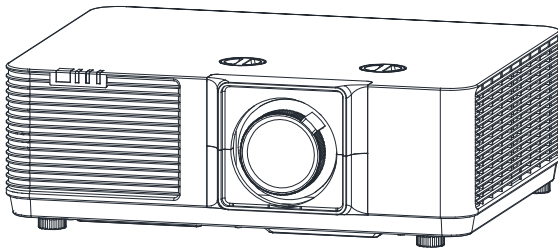

工程投影机 使用说明书



- 使用本产品前，请仔细阅读本手册，并妥善保管以备查询。
- 使用本产品前，请务必仔细阅读“重要安全说明”。

声明

版权

神州云科（北京）科技有限公司保留所有权利。未经神州云科（北京）科技有限公司事先书面许可，不得以任何形式或方式，包括电子、机械、磁性、光学、化学、手写或其它方式，对本文的任何部分进行复制、传输、转译、储存于检索系统或翻译成任何文字或电脑语言。

所有商标和注册商标均属其各自所有人所有。

免责声明

免责声明：我们已尽力保证本文档中所提供信息的准确性和可靠性，但因产品不断改进，本文档中的信息如有更改，恕不另行通知。神州云科（北京）科技有限公司对遗漏或不准确的信息不承担任何责任。本文档的更新版本根据需要进行定期发布。请联系神州云科（北京）科技有限公司以获取更新版本。

保修

在正常使用和存放情况下，神州云科（北京）科技有限公司对本产品的任何材料和工艺缺陷提供保修。要求保修时必须提供购机日期证明。如果在保修期内发现本产品有缺陷，神州云科（北京）科技有限公司唯一的义务和针对您的独家补救办法是更换任何有缺陷的部件。当您购买的产品发现有缺陷时，应立即通知经销商，以获得保修服务。

重要事项：如果客户未按照书面用法说明使用本产品，将不适用上述保修。尤其是环境湿度必须介于 10% 和 90% 之间、温度介于 0°C 和 35°C 之间、海拔高度低于 5000 米，以及避免在多灰尘的环境下操作本投影机。

有关其他信息，请访问www.yunke-china.com。



此标志警告用户投影机机身内未绝缘的电压可能足以导致电击。因此与机身内任何部件进行任何形式的接触均存在触电危险。



此标志提醒用户注意一些与本机操作及维护有关的重要信息。请仔细阅读此类信息以避免出现问题。

产品执行标准：

GB17625.1-2022；

GB4943.1-2022；

GB/T9254.1-2021(A级)

目录

声明	2	画面调节	31
目录	3	3D格式	31
安全	4	安装	32
一般注意事项	4	梯形矫正	33
重要安全说明	5	镜头调整	34
废弃管理	8	其他功能	35
有害物质声明	8	基础	35
简介	9	语言	36
安装要求	9	菜单设置	36
包装概览	10	屏幕背景设定	36
投影机外观视图	11	信息	37
遥控器	15	高级	38
更换遥控器电池	16	滤网计时	39
安装和设置投影机	17	网络设置	39
匹配镜头	17	HDMI设置	40
安装镜头	17	密码	40
吊顶安装	18	试用时间	41
投影方式	19	使用网络上的投影机	42
连接至电脑	21	通过局域网控制投影机	42
连接电源线	22	适用机型	43
基本操作	23	故障处理	44
开启投影机	23	故障排除	44
关闭投影机	25	指示灯	45
调节投影图像	26	维护和维修服务	46
屏幕尺寸和投影距离	27	维护投影机	46
投影图像	28	清洁镜头	46
影像	28	清洁投影机外壳	46
色温设定	29	存储投影机	46
色彩管理	29	运输投影机	46
显示菜单	30	整机尺寸	47

安全

一般注意事项

- ◆ 请在使用此投影机之前仔细阅读本手册，并妥善保管以备将来参考。
- ◆ 应当由本公司授权的合格专业人员进行安装，操作和维修。
- ◆ 应遵守本投影机上显示的及本手册中列出的所有警告。
- ◆ 必须严格遵守关于操作和使用此投影机的所有指示。
- ◆ 应遵守当地的所有安装规范。

本设备符合国际安全标准要求。这些标准是关于信息技术设备的安全标准，它们在使用重要的安全组件、元器件、材料和绝缘体方面作出了严格要求，以便保护使用人员和操作人员免受如下危险：

- 电击；
- 与能量有关的危险；
- 着火；
- 与热有关的危险；
- 机械危险；
- 辐射；
- 化学危险。

一般警示信息

- ◆ 不遵守以下安全指示可能会造成眼睛和皮肤受到危害。
- ◆ 决不要直视投影机镜头或激光输出口。极端的高亮度可能会导致永久性的眼睛损伤。为了避免紫外辐射，请在投影机工作时保持其外壳完整。我们建议在维修时使用防护安全设备和配戴护目镜。
- ◆ 当激光亮起时，千万不要打开保护外壳。
- ◆ 激光光束中有反光物体是不允许的。
- ◆ 投影机应水平放置。
- ◆ 投影机应放置于通风良好的地方，不应有任何东西阻碍进气孔和排气孔。不要将投影机放在桌布或其他柔软的遮布上，以免挡住通风孔。
- ◆ 投影机摆放位置应距离任何加热或冷气孔至少1.2米。
- ◆ 正常操作环境温度0°C-35°C。
- ◆ 关于正确的开机和关机步骤，请参阅手册。
- ◆ 请勿在油烟、烟雾，潮湿凝露的环境下长期使用/减少在雷雨天气使用。
- ◆ 不要将物品放在投影机两侧 0.6米区域内。
- ◆ 禁止外部强光从镜头方向射入，导致内部光学元器件损坏。

安全

重要安全说明

■ 激光警告说明

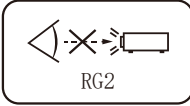

警告：不要凝视光束
RG2 投影机与任何明亮的光源相同，请勿凝视直射光束
RG2 GB/T30117.5-2019



警告：激光辐射
避免暴露到光束中
2类激光产品
依据标准：IEC 62368.1-2018/IEC 60825.1-2014/IEC 62471.5-2015

激光辐射参数：激光辐射最大功率：<0.5W

发射波长范围：400-700nm

- ◆ 避免人眼长时间直视激光射线或镜面反射的激光光束
- ◆ 避免直接在光束内观察激光，也不要使用激光直接照射眼睛，避免用远望设备观察激光。
- ◆ 避免将激光束照射在可燃物体上。
- ◆ 采用合适的遮蔽防护或采取眼睛防护措施。

■ 预防电击危险

- ◆ 本投影机应使用交流电源。请确保主电压与投影机的额定电功率相匹配。如果您的安装环境无法满足交流电源要求，请与电工联系。
- ◆ 只能由合格的技术人员依照当地的电气规范与规则执行安装。
- ◆ 本设备使用三接头的电源线，包含保护接地线(PE)的单相线。如果您的安装环境无法满足交流电源要求，请与电工联系，请不要忽视接地的作用。
- ◆ 切断投影机的电源，拔下电源线，方才能切断投影机的所有电源连接。
- ◆ 若需要延长线，应使用电流额定值不低于投影机额定值的电源线。若电源线额定值低于投影机电流值，可能导致过热。
- ◆ 请勿拆卸此投影机，当需要维修或修理时，务必将其交给经过授权的服务人员来完成。
- ◆ 请勿让任何液体溅落到此投影机上。
- ◆ 为在雷暴期间或者长期不使用时更好保护本产品，请从墙上插座拔下电源插头。这可以防止雷电或电力线路电涌对设备造成损坏。

■ 预防人身伤害

- ◆ 为了预防人身伤害和物理伤害，在将电源插头插入电源插座或调试投影机之前，必须参阅本手册以及系统上的所有标签。

安全

- ◆ 为防止人员受伤，应确保镜头和所有盖板都安装正确。
- ◆ 在尝试移动或拆卸投影机之前，必须先关闭投影机并从墙上电源插座拔下电源插头。
- ◆ 当需要关闭投影机以接触内部零部件时，必须断开电源线，并从电源输入插座上拔下电源线（仅限授权维修人员操作）。如果投影机端的电源输入口接触不到（如：在吊顶安装中），则在固定布线中应加装可以方便够到的常用断开设备。
- ◆ 警告：此投影机使用高亮度激光光源，切勿尝试直视镜头或激光光源出光口。
- ◆ 在设备运行时切勿观察激光束的末端。激光辐射对人眼有害，可能会发生伤害。
- ◆ 激光器具具有高密度能量，这些对于皮肤组织来说可能是危险的，并且会造成电气，化学和非电离辐射危害。
- ◆ 在居住环境中，运行此设备可能会造成无线干扰。

■ 预防火灾

- ◆ 此投影机的设计与制造符合最严格的安规要求。将易燃材料放在投影机附近可能导致材料自燃，从而引起火灾。一旦失火，务必使用沙土、二氧化碳或干粉灭火器灭火。发生电气火灾时绝不能用水灭火。
- ◆ 建议在投影机的所有外表面周围留出一个“隔离区”，在该隔离区内，不得放置任何易燃材料。在投影机工作时，不要用任何材料遮盖投影机或镜头。
- ◆ 不要堵塞投影机周围的通风口，不要在投影机周围 10 厘米（4 英寸）的范围内随意放置纸张或其他物体。
- ◆ 投影机上的槽孔用于通风散热，为了确保投影机可靠运行并防止其过热，一定不要堵塞或盖住这些槽孔。不应将投影机贴近墙壁或其他类似表面，以免堵塞这些槽孔。投影机不应放置在靠近散热器或热调节器的地方，除非通风良好，否则不应将投影机放在内嵌装置或封闭装置中。
- ◆ 投影室必须通风良好或具备冷却装置以避免热量积累，必须能够将投影机排出的热气排放到建筑物外。
- ◆ 如长时间不使用投影机，请拔掉电源线。

■ 预防投影机损坏

- ◆ 当使用投影机时，务必打开镜头快门或卸下镜头盖。
- ◆ 若投影机存在任何异常，应立即拔掉电源线，投影机冒烟、发出奇怪的噪音或异味时，不要继续使用。在此情况下，应立即拔掉电源线，然后与经销商联系。

安全

- ◆ 请保存好原始装运箱和包装材料，当您需要运输设备时可以再次使用。为了最大程度地保护设备，请将它按照出厂时的原始包装重新包好。
- ◆ 在清洗本设备之前，请将电源插头从电源插座中拔出。请不要使用清洁剂或喷雾清洁剂，而应使用湿布进行清洁。请不要使用刺激性溶剂，如稀释剂或汽油，或腐蚀性清洁剂，因为它们会对机壳造成损害。您可以使用一块微湿的布和性质温和的清洁剂去除顽固污迹。
- ◆ 为了确保实现最高光学性能和分辨率，投影镜头涂有特殊的防反射涂层，因此请避免触碰到镜头，如果要清除镜头上的灰尘，用拭镜纸或无尘布沾少量酒精轻轻擦拭镜头表面，而不要使用湿布、清洁剂或稀释剂。
- ◆ 请不要将本设备放置在不牢固的车子、架子或桌子上。因为设备一旦掉落，就会造成严重损坏，功能受到影响时，则应当更换它们。例如，因裂缝或深度划痕而引起的损坏。

■ 关于维修

- ◆ 请不要私自维修本设备，因为开启或拆卸机盖可能会使您接触到高压，面临电击危险。
- ◆ 如果您试图改变出厂时设置的内部控制功能，或更改本手册中未专门论述的其他控制设置，会导致本激光光源套件永久损坏以及保修失效。
- ◆ 发生以下情况时，请将设备电源插头从电源插座中拔出，并让合格的维修服务人员进行维修：
 - 当电源线或电源插头出现损坏或磨损时。
 - 当有液体溅入设备中时。
 - 当设备遭雨淋或进水时。
 - 在遵循操作指示的情况下，如果设备无法正常运转，请仅调节操作指示中提及的调节装置，因为错误地调节其他装置可能会造成损坏。
 - 当设备摔到地上或者机壳损坏时。
 - 如果设备性能发生了明显变化，请向维修人员寻求帮助。
- ◆ 替换零部件：当需要使用替换零部件时，请确保技术服务人员使用的是原厂替换零部件或与原厂零部件特性一致的、经批准的替换零部件。未经批准的替代品可能导致性能和稳定性降低，引起火灾、电击或其他危险。未经批准的替代品会导致保修失效。
- ◆ 安全检查：当投影机的维修结束时，让技术服务人员执行安全检查，以确定设备已恢复到正常运转状态。

安全

废弃管理

< 废弃电器电子产品回收处理管理条例 >

产品废弃时请交给当地有资质的回收单位处理。

有害物质声明

依据中国政府针对《电子信息产品污染控制管理办法》为控制和减少电子信息产品废弃后对环境造成的污染，促进生产和销售低污染电子信息产品，保护环境和人体健康，仅提供有关本产品可能含有的有害物质如下：

产品中有害物质的名称及含量						
零部件名称	有害物质					
	铅 Pb	汞 Hg	镉 Cd	六价铬 Cr(VI)	多溴联苯 PBB	多溴二苯醚 PBDE
电源线组件	○	○	○	○	○	○
内部电源	○	○	○	○	○	○
内部线材	○	○	○	○	○	○
塑料外壳	○	○	○	○	○	○
光源组件	×	○	○	○	○	○
镜头组件	○	○	○	○	○	○
光机组件	○	○	○	○	○	○
风扇组件	○	○	○	○	○	○
PCB 板组件	○	○	○	○	○	○
其他金属金件	○	○	○	○	○	○
遥控器	×	○	○	○	○	○

本表格依据 SJ/T 11364 的规定编制。
○：表示该有害物质在该部件所有均质材料中的含量均在 GB/T 26572 规定的限量要求以下。
×：表示该有害物质至少在该部件的某一均质材料中的含量超出 GB/T 26572 规定的限量要求。
注： 1. 表中标有“×”的所有部件都符合欧盟 RoHS 指令；
2. 电路板组件：包括印刷电路板及其零部件、电子元器件、焊点等；
3. 根据产品型号不同，您所购买的产品可能不会含有以上所有部件。



圆圈中的数字代表产品的正常环保使用期限。神州云科鼓励用户在不需要此类产品时，遵守国家废弃电器电子产品回收处理相关法律法规，将其交给当地具有国家认可的回收处理资质的机构进行回收。神州云科提供多种计划和服务，帮助设备所有者对产品进行回收。

简介

安装要求

■ 环境条件

下表简要列出了此投影机可安全运行或存放的物理环境。

环境	运行	存储
环境温度	0°C-35°C	-10°C-60°C
湿度	10%-90% RH (无凝结)	10% -90%RH (无凝结)
海拔高度	0-5000米	0-5000米

■ 主电源要求

神州云科工程投影机在运行时由标称的单相电源（带有专门的接地 PE）供电。

电源需求：100-240VAC, 50/60Hz, 6A

此投影机随附电源线，用于连接投影机和电源。

■ 投影机重量

请勿低估此投影机的重量，此投影机重约 10 kg，确保用于安装投影机的底座或吊装架能够承受系统整个载重的五倍。

简介

包装概览

打开包装时，请按照以下清单核对包装箱内物品，如有缺失，请立即与经销商联系。

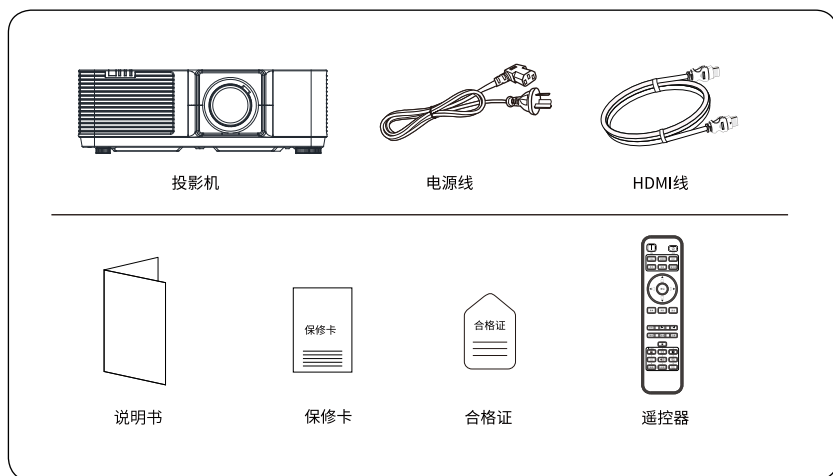

⚠ 注意

- 随机物品清单因销售国家（地区）及型号不同而有所差异，请以实物为准。
- 请保留原包装，以备日后装运使用。

简介

投影机外观视图

■ 主机

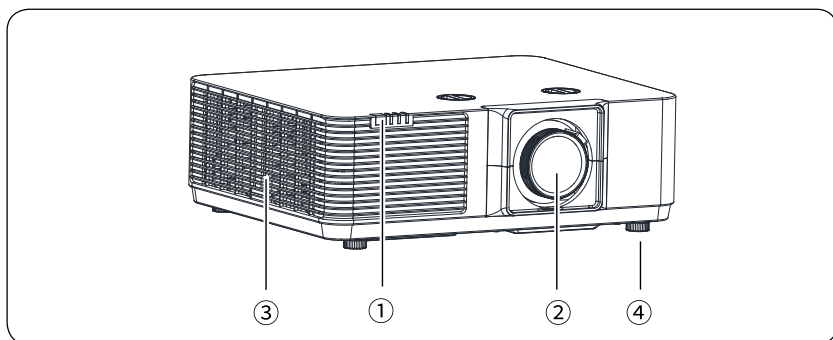

① 遥控接收器（前）

接收遥控器信号。

② 投影镜头

通过投影镜头可投影图像。

⚠ 注意

- 投影时请勿直视镜头，否则，投影机发出的强光会损伤视力。
- 移动镜头时，手请勿靠近镜头单元，手指可能会夹在镜头单元和投影机之间，并造成伤害。

③ 排气孔

用于排出冷却投影机内部所用空气的排气孔。

④ 调整脚

调整投影机的桌面安装高度。

⚠ 注意

- 投影时，请勿将脸或手贴近排气口，并请勿在排气口附近放置受热会翘曲或损坏的物体。排气口排放的热气可能会造成灼伤、翘曲或事故的发生。

简介

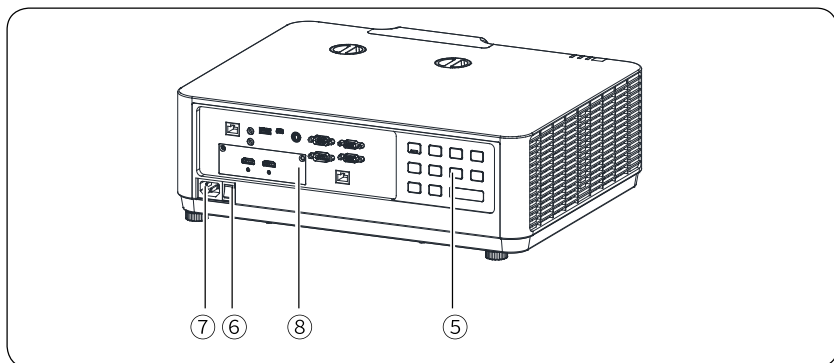

⑤ 控制面板

详细描述见 P13。

⑥ 电源开关

打开或关闭投影机电源。

注意

- 使用投影机前，请先连接电源线至本机，再打开该电源开关。关闭本机时，请用遥控器或控制面板的电源键关机，避免直接关闭电源开关。

⑦ 电源插座

连接电源线至投影机。

⑧ 输入 / 输出面板

详细描述见 P13。

简介

■ 输入 / 输出 (I/O) 面板

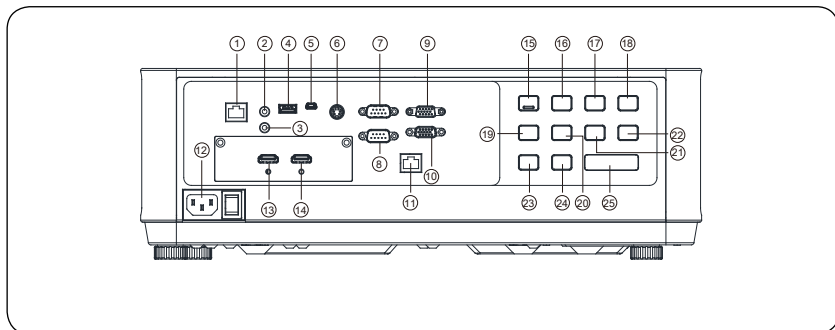

- | | | |
|---------------|------------------|--------------|
| ① LAN | ⑪ HD-BaseT (可选) | ⑳ 右方向键 |
| ② Audio Out | ⑫ 电源接口 | ㉑ 退出 |
| ③ Audio In | ⑬ HDMI1 | ㉒ 菜单 |
| ④ USB | ⑭ HDMI2 | ㉓ 下方方向键/梯形校正 |
| ⑤ MINI USB | ⑮ 电源键 | ㉔ IR窗口 |
| ⑥ 3D Sync Out | ⑯ 上方方向键/梯形校正 | |
| ⑦ RS232 IN | ⑰ 信号源 | |
| ⑧ RS232 OUT | ⑱ 智能系统 (此版本无此功能) | |
| ⑨ VGA IN | ㉐ 左方向键 | |
| ⑩ VGA OUT | ㉑ 确定 | |

简介

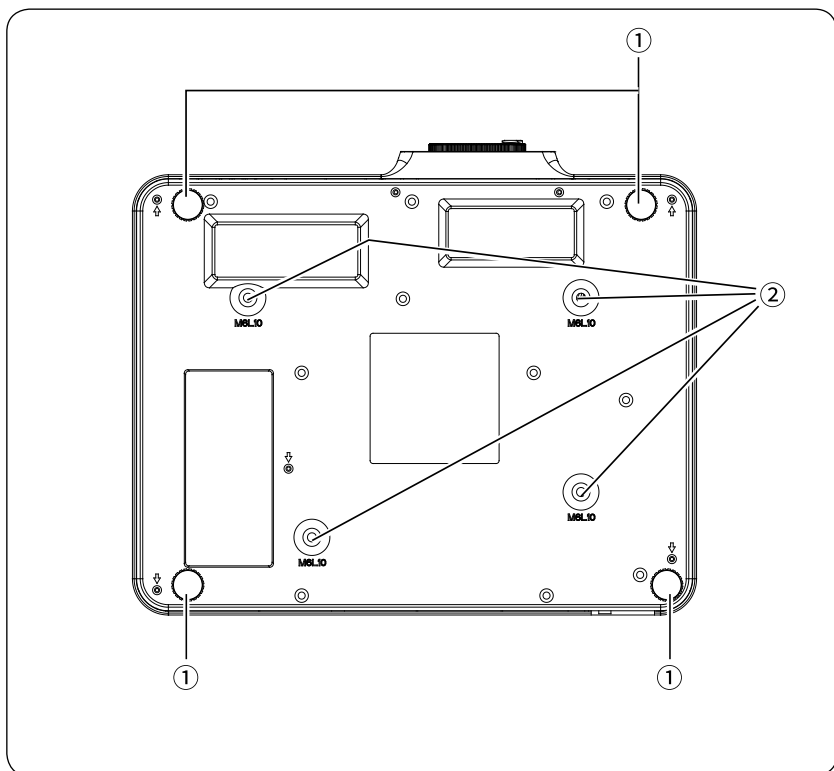

① 调整脚（四个）

将投影机安装在桌子等表面上时，请展开和缩回该调整脚，以调节投影机的垂直和水平倾斜度。

② 吊装固定点（四个点）

将投影机悬挂在天花板上时，请将选购的吊架安装在这里。





简介

遥控器

- ① **ON**
开启投影机。
- ② **OFF**
关闭投影机。
- ③ **VGA**
切换到VGA信号。
- ④ **HDMI**
切换到HDMI信号。
- ⑤ **DVI**
切换到DVI信号。
- ⑥ **自动**
VGA下AUTO。
- ⑦ **空白**
打开空白画面。
- ⑧ **信号源**
打开机台SOURCE菜单。
- ⑨ **四方向选择键**
梯形校正及调节音量键。
- ⑩ **菜单**
打开机台菜单。
- ⑪ **测试**
打开测试菜单。
- ⑫ **退出**
退出当前菜单。
- ⑬ **鼠标**
NA
- ⑭ **MOUSE LEFT**
NA
- ⑮ **MOUSE RIGHT**
NA
- ⑯ **聚焦**
打开聚焦。
- ⑰ **变焦**
打开镜头位移。

ID设定方式如下:

按住ID设定键不放 再按下数字键,进入对应的ID组号。例如设第2组。按住设定键不放,再按一下数字键2即进入第2组ID,设定第12组,按住设定键不放,按一下数字键1,再按一下数字键2,即进入第12组ID。长按MENU,键3秒,恢复到初始ID,初始ID为0组。断电同时回到初始ID。

- ⑱ **位移**
打开镜头变焦。
- ⑲ **激光**
按住打开遥控镭射灯。
- ⑳ **ID SET**
设定遥控ID。
- ㉑ 
VGA下打开AUTO菜单。
- ㉒ **?**
打开信息菜单。
- ㉓ 
打开计时器。
- ㉔ 
打开/关闭静音。
- ㉕ 
放大。
- ㉖ **节能模式**
切换节能模式。
- ㉗ **色彩模式**
切换色彩模式。
- ㉘ 
缩小。



△注意

- 遥控器操作角度在正负 30° 内。

简介

更换遥控器电池

- 1.按图解按下并推开电池舱盖。
- 2.取出旧电池（如有）并放入两节AAA电池。
请确认正负极位置正确，如图所示。
- 3.滑动电池舱盖直至听到其就位的咔哒声。

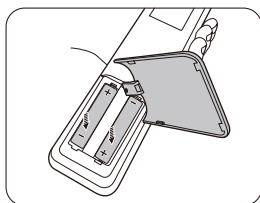
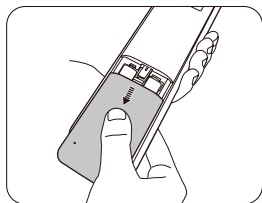

- 若更换电池时使用的电池类型不正确，存在爆炸危险。
- 按照相关指导说明处置废旧电池。
- 装入电池时，确保正极和负极朝向正确。
- 请将电池置于儿童不能拿到的地方，意外吞下电池会有生命危险。
- 如果长时间内不用遥控器，请将电池取出。
- 请勿将废弃电池与生活垃圾混合处理，依当地政府规定处理废弃电池。
- 电池更换不当会有爆炸的危险，请将所有旧电池全部更换。
- 电池不得置于或靠近火源或水源，应保存在阴凉干燥的地方。
- 如果疑有电池漏液，请将漏液擦干，然后更换新电池。如果漏液沾到身上或衣服上，请立即用水彻底冲洗。

安装和设置投影机

匹配镜头

投影机支持以下型号的镜头：

标准镜头、定焦镜头、短焦镜头、长焦镜头、远焦镜头。

更换镜头

拆卸镜头时需要使用专业硬件工具。根据使用的工具不同，具体操作方式也有所不同。

在使用时，根据使用的工具和实际工况，找到相关的拆卸位置进行拆卸。在进行拆卸时，必须非常的小心，因为在拢着镜头的地方可能会有很小的螺丝或扣连接，如果用力过猛极易损坏。因此必须非常小心的操作。

拆卸时一定要注意防止灰尘或异物进入镜头，因为镜头设备十分容易遭到灰尘或异物的影响，进而引起故障或使镜头自身造成损坏。因此，拆卸时，需要注意周边环境，避免拆卸环境出现不洁的灰尘或异物。

总之，拆卸需要谨慎，不建议非专业人员进行，建议寻求专业维修人员的帮助。

注意

- 在卸下或安装镜头之前，务必关闭投影机。
- 卸下或安装镜头时，请勿触摸镜头表面。
- 避免在镜头表面上留下指纹、灰尘或油污。
- 不论是标准变焦镜头还是其它镜头，投影镜头的拆卸和安装方法都是相同的。

安装和设置投影机

吊顶安装

确保用于将安装架固定到投影机上的螺丝符合下列规格：

螺丝类型：推荐使用 M6L10 规格的螺丝。

装配尺寸：见下图。

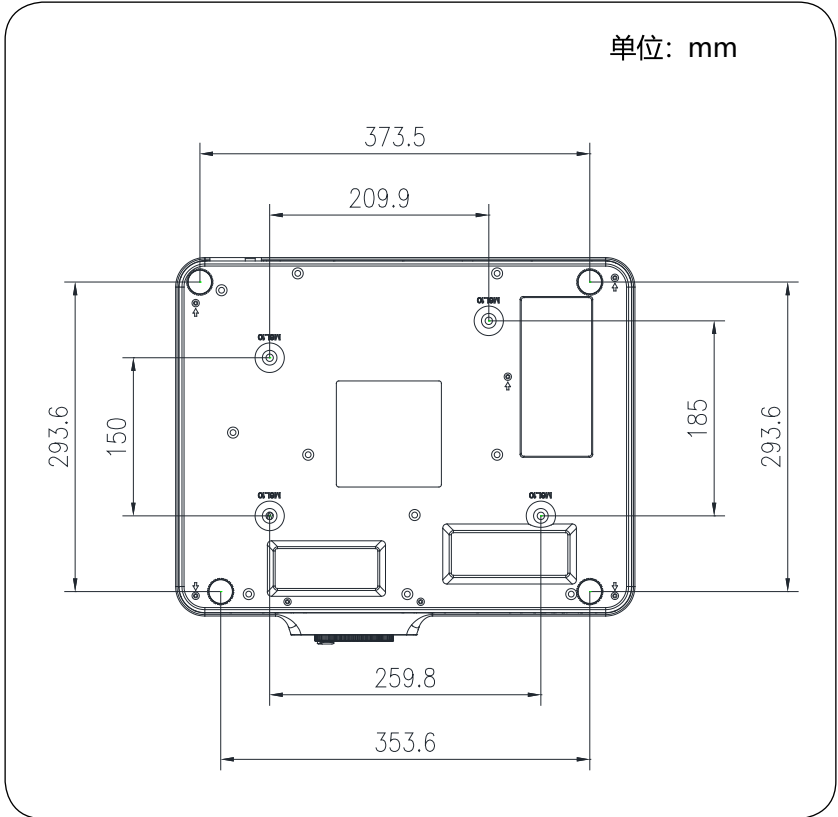

⚠ 注意

- 安装不正确而造成的损坏会使保修失效。

安装和设置投影机

投影方式

- ◆ 安装模式：桌面前投、桌面背投、吊顶前投、吊顶背投。
- ◆ 根据安装模式更改投影图像的方向（投影方式），可通过“投影”菜单中的投影方式来更改图像的方向。

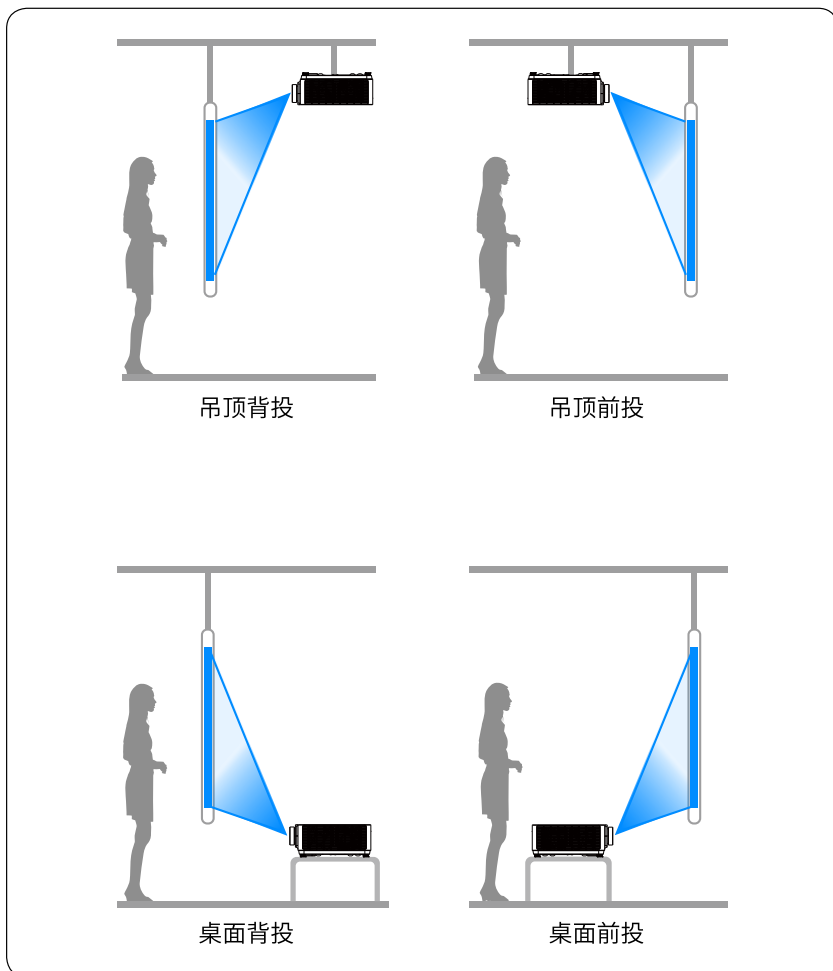

安装和设置投影机

投影方式

- ◆ 360°投影：可以以任意角度安装投影在多种表面。

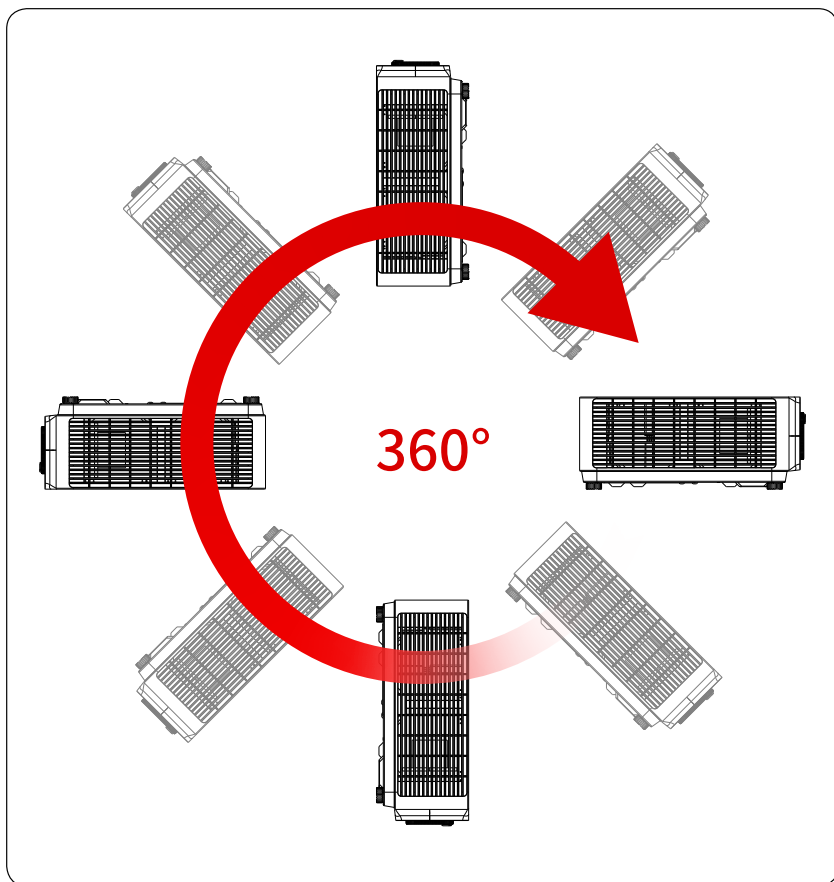

安装和设置投影机

连接至电脑（数码和模拟RGB）

用于连接的线缆

- VGA线缆*（*:本投影机不配备此线缆。）
- 串行线缆（交叉型）*
- HDMI线缆

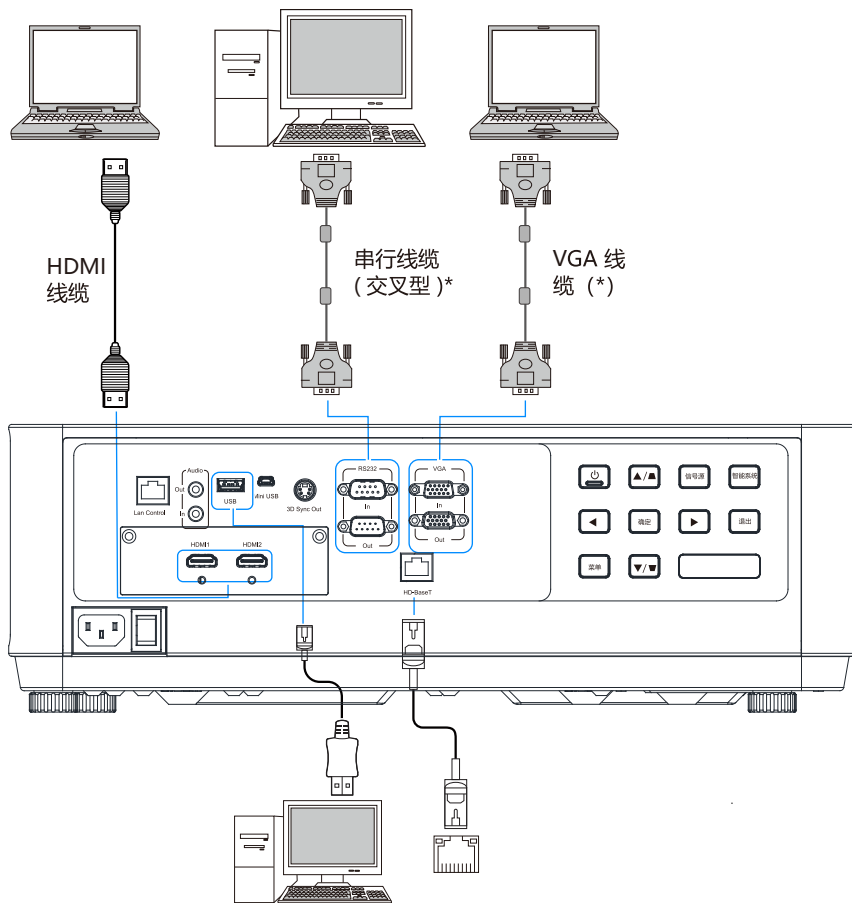

⚠ 注意

- 连接线缆时，请将投影机和外部设备的电源线从电源插座中拔出。

安装和设置投影机

连接交流电源线

本投影机使用的标准电压为100-240V交流电源，它可自动适应不同的输入电压。本机使用带中性接地导线的单项电源系统。

为了避免触电危险，不要使用任何其他类型的电源系统。如不能确定正在使用的电源类型，请咨询已获授权的销售商或维修站。在打开投影机前，先连接好所有的外围设备。

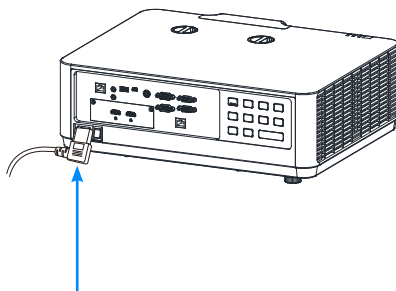

将交流电源线
(已配备)
连接至投影机

⚠ 注意

交流电源插座应靠近投影机且容易插拔。

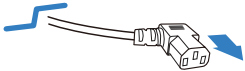
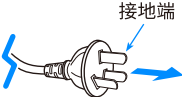
投影机端	接交流电源插座端
 <p data-bbox="174 1056 402 1078">连接到投影机的电源线接口</p>	 <p data-bbox="744 944 798 960">接地端</p> <p data-bbox="744 1056 912 1078">连接到交流电源插座</p>

基本操作

开启投影机

1. 开启投影机前，请首先完成外部设备的连接（电脑和录像机等）。





或

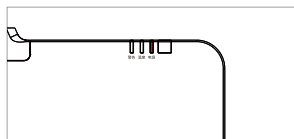

2. 将投影机的交流电源线连接至交流电源插座。POWER指示灯正常待机红色常亮。

待机



3. 按控制面板  或遥控器上的  键。POWER指示灯呈红蓝闪烁亮起，屏幕出现蓝色背景显示。POWER指示灯变为蓝色，并且冷却风扇开始工作。

开启投影机

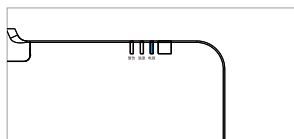

基本操作

4.如果投影机被密码锁住，则密码输入提示将会出现。请按以下指示输入密码。

输入密码

- 1) 按 ◀▶ 键选择0-9的数字。
- 2) 按 <ok>键。
设定好的号码变为 *，光标自动移动到下一帧。
- 3) 重复以上步骤输入一个四位数。
当设定好一个四位数之后，将光标移动到[确定]。
- 4) 按 <ok>键。

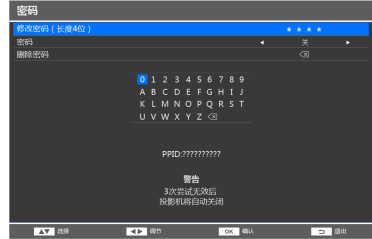

移动光标到“确定”，然后按ok键。



什么是密码？

密码 (PIN) 是用于识别个人身份的安全号码，允许知道密码的人员操作投影机。设置密码可以防止未经授权人员操作投影机。



密码由一个四位数的数字构成。有关如何使用密码锁定投影机的操作，请参见“扩展”菜单中的“安全”功能。

密码操作注意事项

如果忘记密码，将无法打开投影机。请小心设置一个新的密码，并将密码保存好。如果丢失或忘记密码，请咨询经销商或维修中心。

基本操作

关闭投影机

1.按控制面板  或遥控器上的  键，屏幕上出现关机信息。



或



2.关机信息出现后，再次按下电源键，POWER指示灯由蓝色变为红色，风扇停止转动后断开电源线。否则会影响投影机的使用寿命或者导致开机异常等状况。



为了维护光源的使用寿命，一旦打开投影机，则至少5分钟后才可关闭。

不要连续使用本机。连续使用将会缩短光源的使用寿命。在24小时内一定要关机一次，让投影机休息约一个小时。

关闭投影机

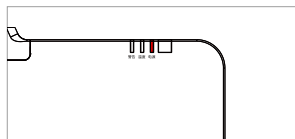

待机

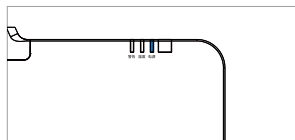

基本操作

调节投影图像（桌面投影）

- ◆ 通过调节投影机底部的四个支撑角，最大可使投影机倾斜 6° ，以调节图像位置。

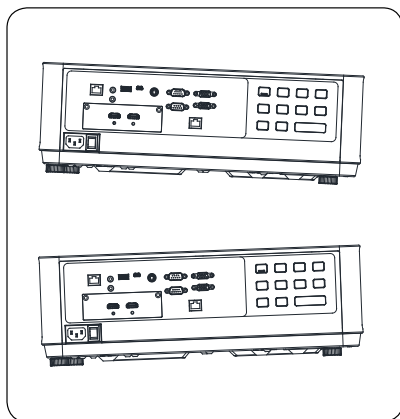

- ◆ 在水平平面上安装投影机，需确保投影机的正面与屏幕表面平行，投影图像为矩形。可通过调节投影机底部的四个支撑角，调节投影图像形状，使投影图像为矩形。

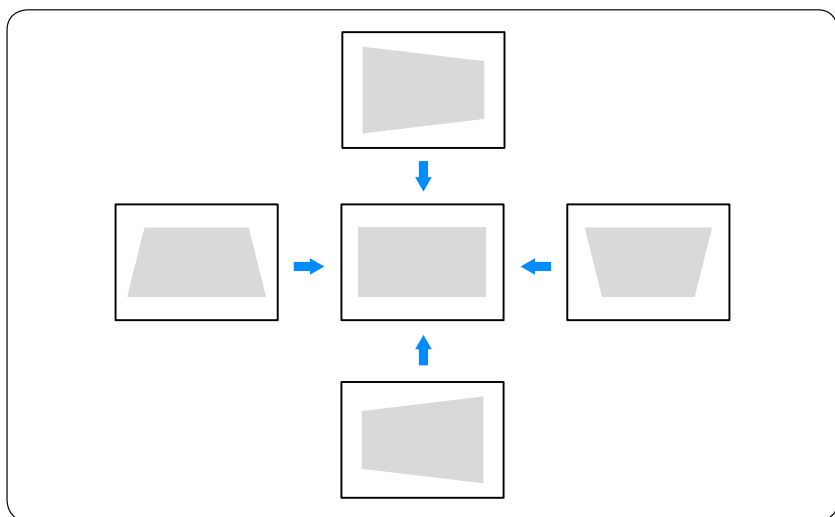
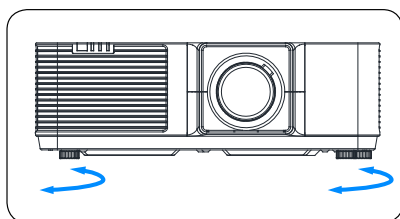

基本操作

屏幕尺寸和投影距离

- 安装投影机前，请参阅表中的投影画面尺寸和投影距离。
- 可根据屏幕尺寸和屏幕位置来调整图像大小和图像位置。
- 表中的数字指示大概值，可能会和实际测量值有±5%的误差。

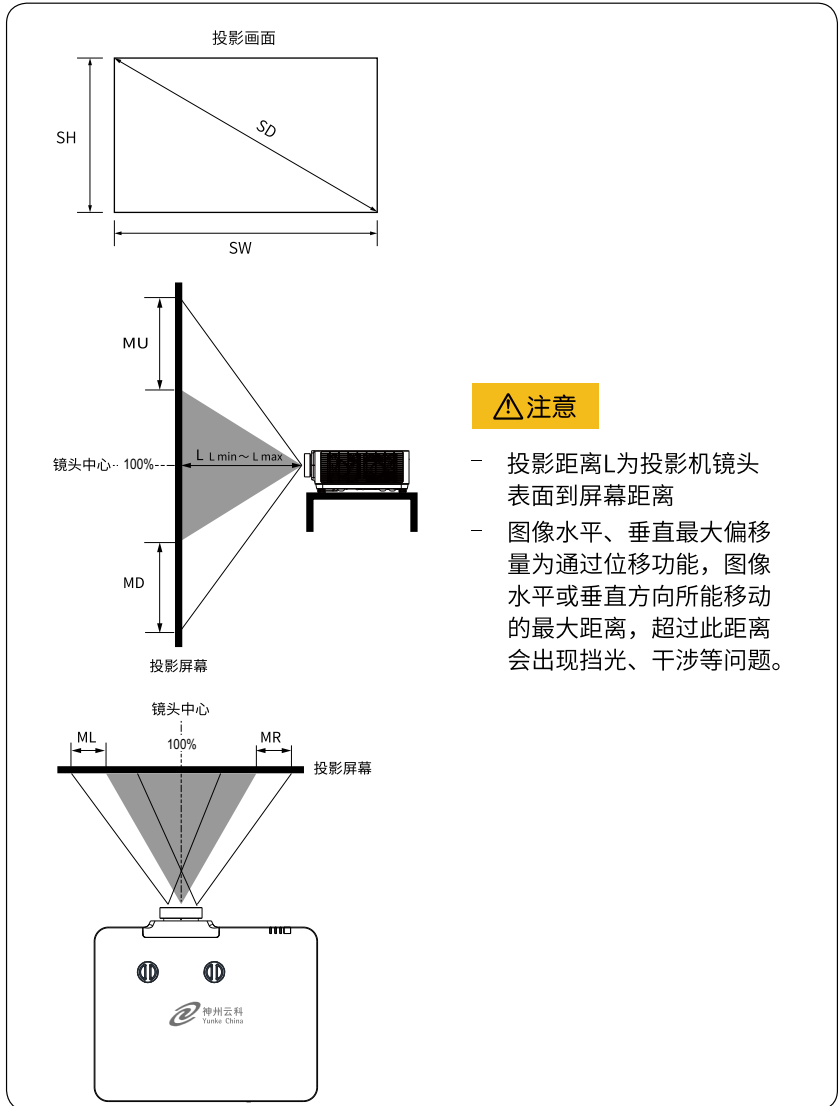

投影图像

影像

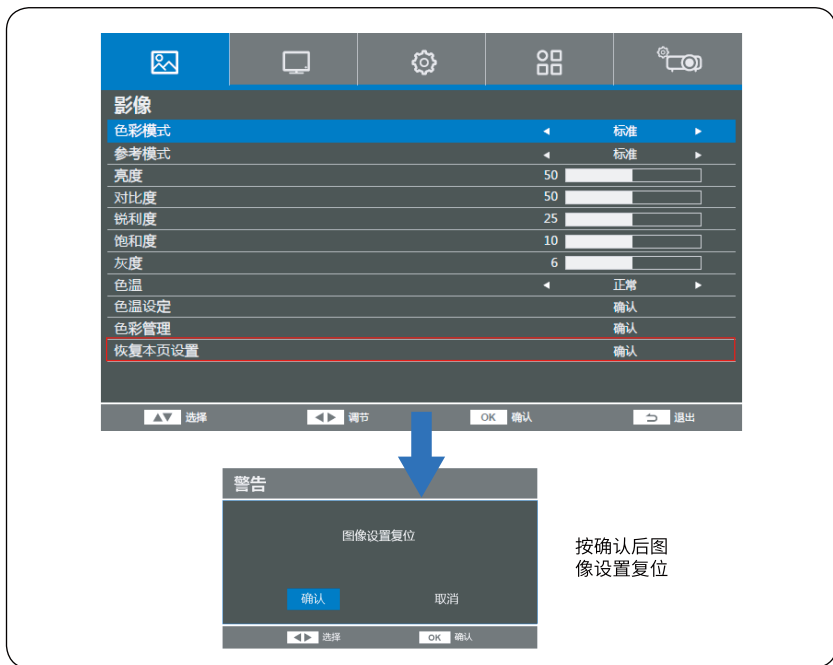

1 色彩模式：

按左右键切换，高亮，标准，计算机，电影，文本，用户
(用户色彩模式下，其它选项可调其它色彩模式，除恢复本页设置选项，其它选项反灰无法选择)

2 参考模式：

按左右键切换 高亮，标准，计算机，电影，文本，用户

3 亮度，对比度，锐利度，饱和度，灰度：

按左右键调整数值，

4 色温：

按左右键切换 冷色，正常，暖色

5 色温设定：

按OK键进入色温设定二级菜单

6 色彩管理：

按OK键进入色彩管理二级菜单

7 恢复本页设置：

按OK键，弹出提示框，恢复影像菜单页默认设置

投影图像

色温设定

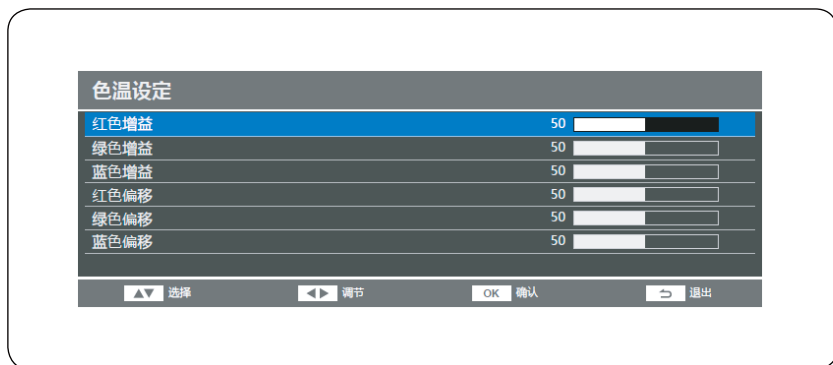

- 1 红色，绿色，蓝色 增益
按左右键调整各颜色色温增益值
- 2 红色，绿色，蓝色 偏移
按左右键调整各颜色色温偏移值

色彩管理

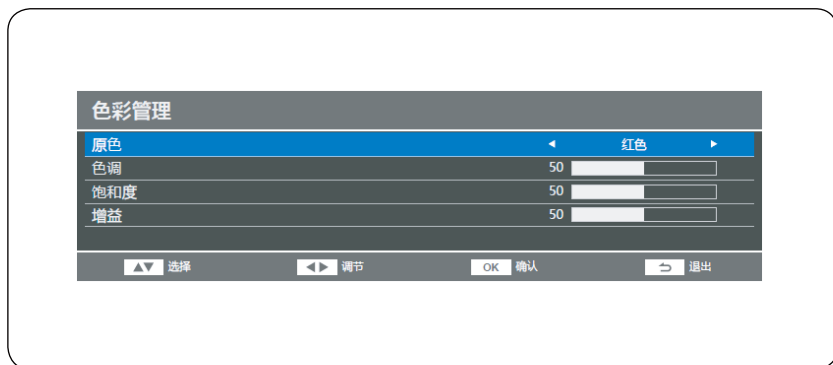

- 1 原色：切换各原色以调整对应参数
红 绿 蓝 青 洋红 黄
- 2 色调，饱和度，增益：
按左右键调整各原色颜色参数

投影图像

显示菜单

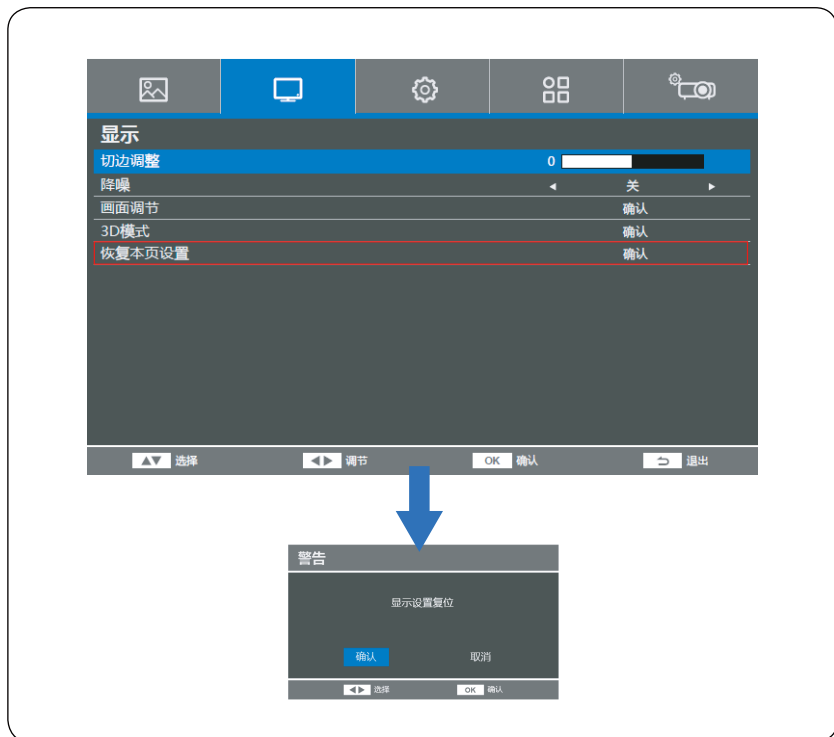

1 切边调整：

在某些非标准信号源时，出现画面缺边现象，通过左右键调整此项数值使画面完整

2 降噪：

在模拟信号出现画面噪点时，可以打开此项提高画面品质

3 画面调节：

VGA信号下，按OK键进入画面调节二级菜单调整画面

4 按OK键进入3D模式二级菜单，打开手动3D功能

5 恢复本页设置：

按OK键，弹出提示框，恢复显示菜单页默认设置

投影图像

画面调节

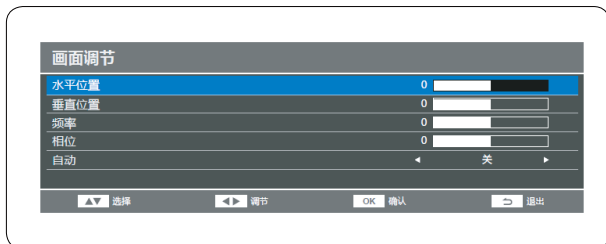

- 1 水平位置, 垂直位置, 频率, 相位
在VGA信号下, 按左右键调整数值, 以调整画面显示效果
- 2 自动
打开/关闭 自动调节功能

3D格式

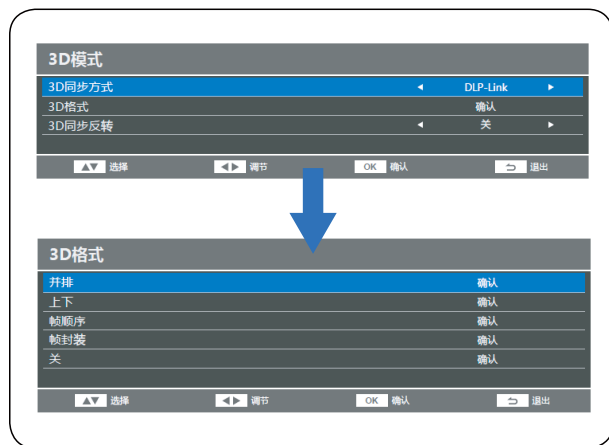

- 1 3D同步方式
切换 DLP-LINK 或外部格式
DLP-LINK：使用DLP-LINK眼镜观看3D画面
外部：投影上外接3D 红外发射器, 使用红外3D眼镜观看3D画面
- 2 3D格式
按OK键选择3D格式, 根据片源格式选择3D格式
- 3 3D同步反转
打开关闭 左右眼同步反转功能

投影图像

安装



- 1 投影方式：
按左右键切换画面投影方式，桌面正投，桌面背投，吊装正投，吊装背投
- 2 图像比例：
按左右键切换画面比例，自动，16：9，16：10，4：3，16：6，固有
- 3 自动梯形校正：
打开/关闭 自动梯形校正功能
- 4 梯形校正：
按OK键进入梯形校正二级菜单
- 5 镜头调整：
按OK键进入镜头调整二级菜单
- 6 测试画面：
按左右键切换内建测试图片
- 7 高海拔：
打开/关闭 高海拔模式，（打开后风扇全速运行）
- 8 360度安装：
打开/关闭 360度安装功能，（打开后，画面不能切换高亮模式，已应对多角度安装方式）
- 9 HDMI电缆：
按左右键切换 自动，高，低
（在用户使用超过30米HDMI铜芯线时，通过切换此项来增强信号）
- 10 DCR：
打开/关闭

投影图像

梯形校正

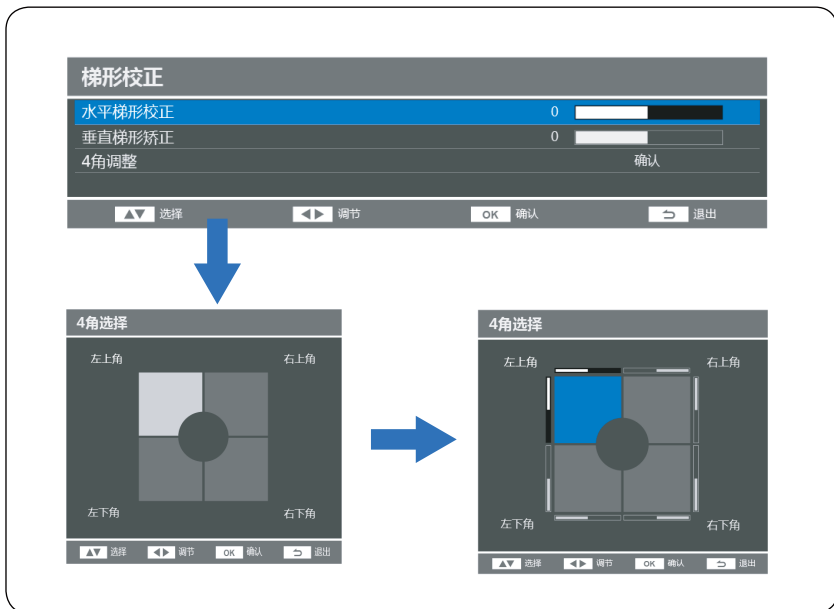

1 水平，垂直梯形校正

按左右键调整画面梯形校正

2 四角调整

按OK键 进入四角选择菜单

按上下左右选择需要调整的角

按OK键进入调整状态

按上下左右键调整对应角的位置，调整画面

投影图像

镜头调整

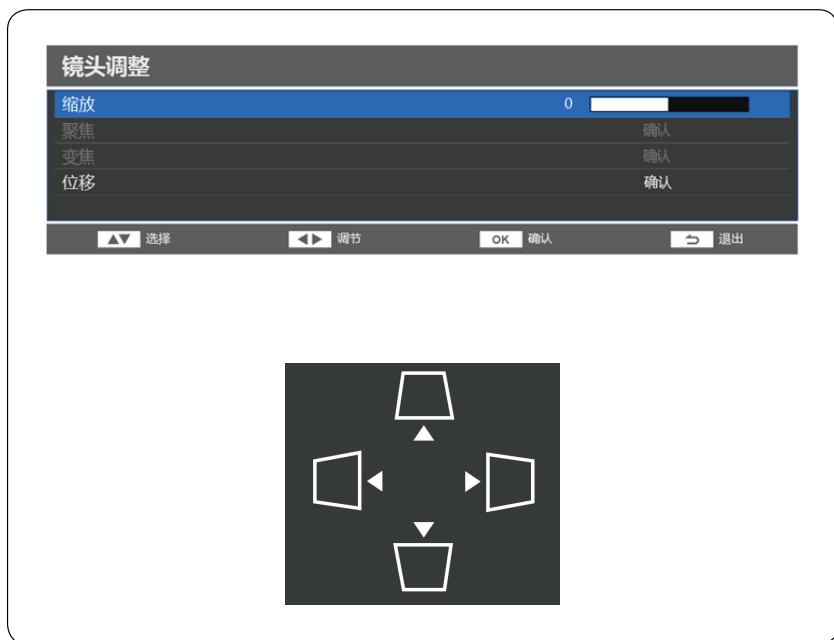

1 缩放

按左右键对画面进行数字缩放, 调整画面大小

2 聚焦、变焦

本机型仅支持手动镜头, 无该项功能

3 位移

缩放选选项大于 0 时, 按 OK 键进入画面移动菜单, 移动显示的畫面

其他功能

基础



1 语言：

按OK键进入语言二级菜单，切换菜单显示语言

2 菜单设置：

按OK键进入菜单设置二级菜单

3 光源模式：

按左右键切换光源模式：正常，节能

节能模式下亮度是正常模式的80%

4 待机模式：

打开/关闭待机模式功能

打开时，待机功率在0.5W以下，但不能使用网络开机，信号源开机功能

关闭时，可以使用 网络开机，信号源开机功能

5 自动信号源：

打开/关闭自动信号源功能，打开后可以自动搜索信号

6 无信号源关机：

按左右键选择自动关机时间，打开后设定时间内没有信号播放会自动关机

7 直接开机：

打开/关闭 直接开机功能，打开后，插入电源投影机自动开机

8 信号源开机：

设定信号源开机，设定后对应信号输出画面时会自动开机

9 声音设置

按OK键进入声音设置二级菜单（主流工程机没有声音功能，此项反灰不能选择）

10 屏幕背景设定：按OK键进入屏幕背景设定二级菜单

11 信息：按OK键进入信息二级菜单

12 激光使用时数：显示投影机使用时间（小时）

其他功能

语言

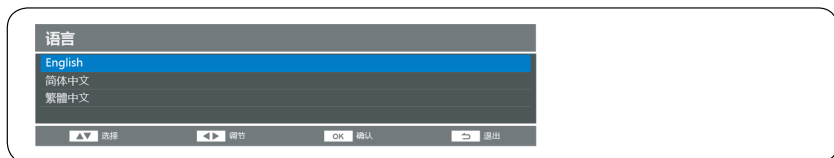

按上下键 选择对应菜单语言
English 简体中文 繁体中文

菜单设置



- 1 菜单位置
按左右键切换菜单显示位置，画面中间，画面左上角，右上角，左下角，右下角
- 2 菜单显示时间
按左右键选择菜单显示时间
- 3 菜单透明度
按左右键调整菜单透明度
- 4 提示信息
打开/关闭 提示信息，关闭后搜索到时不再弹出提示信息

屏幕背景设定



- 1 启动屏幕
设置开机图片，出厂logo图片，红绿蓝白黑黄等单色
- 2 空白屏幕
设置空白屏幕，出厂logo图片，红绿蓝白黑黄等单色，
按遥控上blank键，会使用对应图片遮盖屏幕
- 3 搜索屏幕
设置搜索信号时屏幕，出厂logo图片，红绿蓝白黑黄等单色

其他功能

信息



信息	
固件版本	0.01
分辨率	
信号源	HDMI
色彩模式	计算机
光源模式	正常
激光使用时数	0
滤网时数	0

- 1 固件版本
显示固件版本
- 2 分辨率
显示当前信号分辨率
- 3 信号源
显示当前信号源
- 4 色彩模式
显示当前色彩模式
- 5 光源模式
显示当前光源模式
- 6 激光使用时数
显示当前激光使用时数
- 7 滤网时数
显示当前滤网时数（倒计时）

其他功能

高级

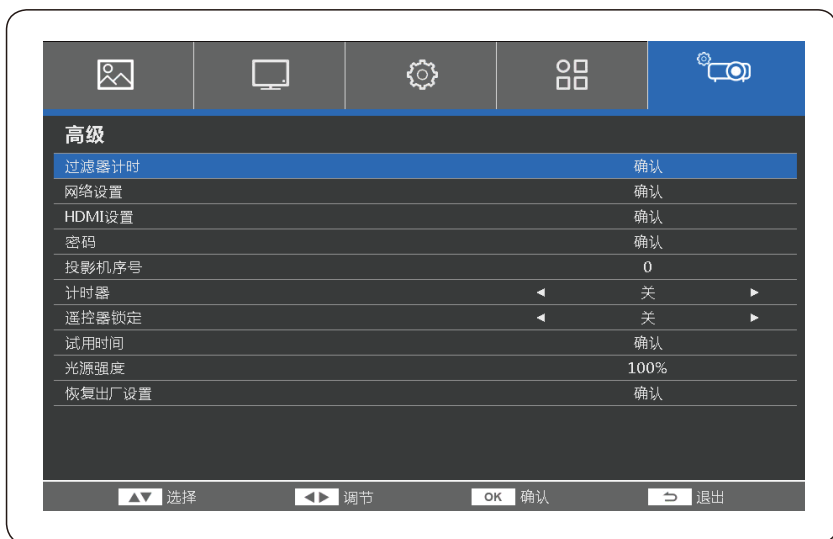

- 1 过滤器计时：
按OK键进入滤网计时二级菜单
- 2 网络设置：
按OK键进入网络设置二级菜单，设置网络控制功能
- 3 HDMI设置：
按OK键进入HDMI设置二级菜单，设置HDMI信号格式等参数
- 4 密码：
按OK键进入开机密码设定二级菜单
- 5 投影机序号：
按左右键选择投影机序号，匹配遥控单独控制投影机
- 6 计时器：
按左右键设定演讲倒计时时间，打开后屏幕上会显示倒计时
- 7 遥控器锁定：
打开/关闭遥控按键锁定功能，打开后遥控不能控制投影机
- 8 试用时间：
按OK键进入试用时间二级菜单
- 9 光源强度
调节光源的亮度, 以适应不用环境下的正常使用
- 10 恢复出厂设置：
按OK键弹出提示信息菜单恢复出厂设置

其他功能

滤网计时



1 滤网计时

打开/关闭滤网计时功能

打开后，使用2000小时，会弹出提示信息，要求客户清尘

2 滤网时数归零

按OK键，滤网计时复位，重现开始计时

3 滤网时数

显示当前滤网时数（2000小时倒计时）

网络设置

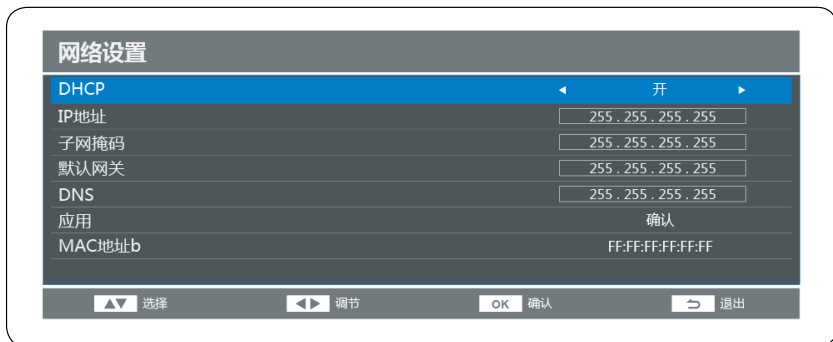

1 DHCP

打开/关闭DHCP功能

打开后可以自动获取IP地址

2 IP，掩码，网关，DNS

DHCP关闭时，手动设置对应IP地址

3 应用

按OK键保存本页设置

4 MAC地址

显示投影机MAC地址

其他功能

HDMI设置

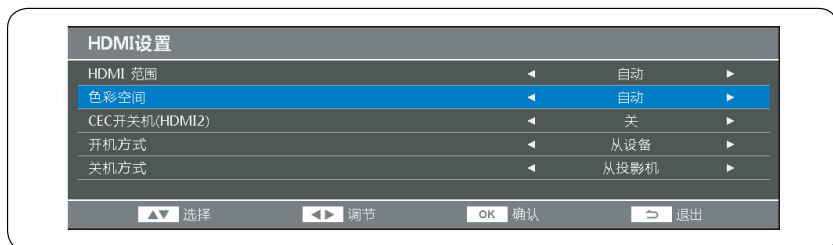

在HDMI信号下，设置HDMI信号格式
默认自动获取格式信息

密码

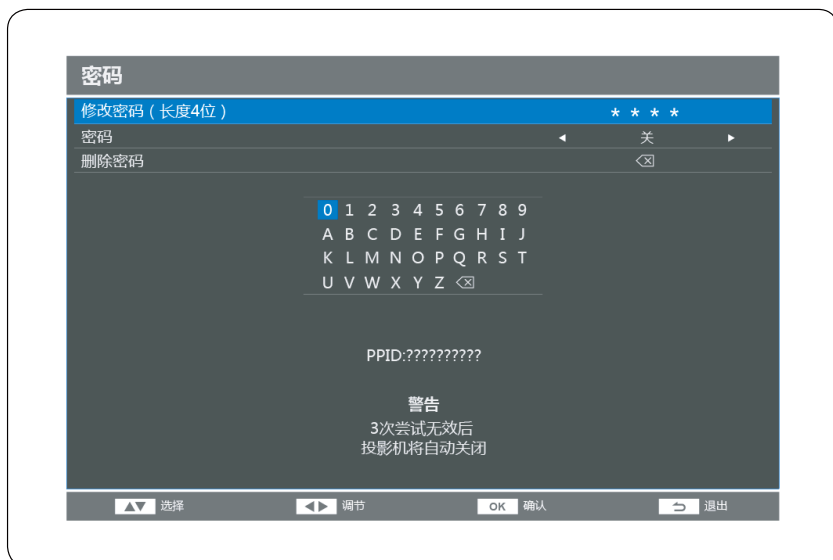

设定开机密码功能

其他功能

试用时间

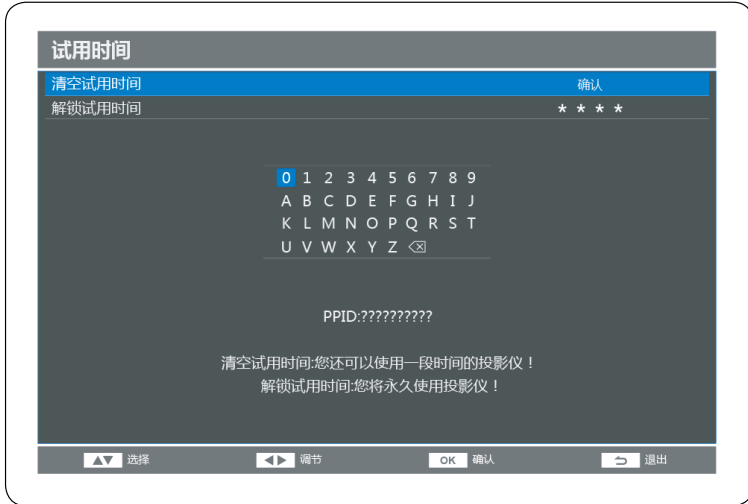

出厂时如针对特定客户设定了试用时间功能

当客户使用了对应试用时间后，可以通过此菜单关闭试用功能，永久使用投影机

使用网络上的投影机

通过局域网控制投影机

在DHCP环境中：

- 1.将RJ45线缆一端连接到投影机的RJ45LAN输入插口，另一端连接到LAN端口。
- 2.按投影机上的菜单或遥控器上的菜单，然后 ▲/ ▼ 直到选中网络设置。
- 3.按选中的网络设置，然后按遥控器上的选择，将显示网络设置页面。
- 4.将DHCP选项设置为打开，然后选应用。
- 5.请等待约15-20秒钟，然后重新进入网络设置页面。将显示IP地址、子网掩码地址、网关地址、网卡地址和网络复位按钮。记下投影机IP地址行中显示的IP地址。

⚠注意

- 1.如果投影机IP地址仍未显示，请与网络管理员联系。
- 2.如果RJ45线缆未正确连接，IP地址、子网掩码地址、网关地址和网卡地址将显示 0.0.0.0。确认线缆已正确连接，然后再次执行以上步骤。
- 3.如果要在投影机处在待机模式时连接到投影机，将省电设置为关闭。

在非DHCP环境中：

- 1.重复以上步骤1-3。
- 2.按选择DHCP，然后按 ◀/▶ 选择关闭。
- 3.有关IP地址、子网掩码地址、网关地址、网卡地址和网络复位按钮的设置信息，请与您的ITS管理员联系。
- 4.按选择要修改的项目，然后按遥控器上的选择。
- 5.按 ▲/ ▼、◀/▶ 移动光标，按 ▲/ ▼ 输入值。
- 6.要保存设置，请按遥控器上的选择。如果不想保存设置，请按投影机上的菜单 /退出或遥控器上的菜单。
- 7.按遥控器上的选择。

⚠注意

- 1.如果RJ45线缆未正确连接，IP地址、子网掩码地址、网关地址和网卡地址将显示 0.0.0.0。确认线缆已正确连接，然后再次执行以上步骤。
- 2.如果要在待机模式下连接投影机，请确认有应急开机后已选择了RJ45并获取了投影机IP地址、子网掩码地址、网关地址和网卡地址。

适用机型

CX-LU65	CX-LU66	CX-LU67	CX-LU68	CX-LU69
CX-L65U	CX-L66U	CX-L67U	CX-L68U	CX-L69U
CX-LD65U	CX-LD66U	CX-LD67U	CX-LD68U	CX-LD69U
CX-L65DU	CX-L66DU	CX-L67DU	CX-L68DU	CX-L69DU
CX-LU651	CX-LU652	CX-LU653	CX-LU655	CX-LU657
CX-LU659	CX-LU661	CX-LU662	CX-LU663	CX-LU666
CX-LU667	CX-LU669	CX-LU675	CX-LU677	CX-LU679
CX-LU75	CX-LU76	CX-LU77	CX-LU78	CX-LU79
CX-L75U	CX-L76U	CX-L77U	CX-L78U	CX-L79U
CX-LD75U	CX-LD76U	CX-LD77U	CX-LD78U	CX-LD79U
CX-L75DU	CX-L76DU	CX-L77DU	CX-L78DU	CX-L79DU
CX-LU751	CX-LU752	CX-LU753	CX-LU755	CX-LU757
CX-LU759	CX-LU761	CX-LU762	CX-LU763	CX-LU766
CX-LU767	CX-LU769	CX-LU775	CX-LU777	CX-LU779
CX-LU85	CX-LU86	CX-LU87	CX-LU88	CX-LU89
CX-L85U	CX-L86U	CX-L87U	CX-L88U	CX-L89U
CX-LD85U	CX-LD86U	CX-LD87U	CX-LD88U	CX-LD89U
CX-L85DU	CX-L86DU	CX-L87DU	CX-L88DU	CX-L89DU
CX-LU851	CX-LU852	CX-LU853	CX-LU855	CX-LU857
CX-LU859	CX-LU861	CX-LU862	CX-LU863	CX-LU866
CX-LU867	CX-LU869	CX-LU875	CX-LU877	CX-LU879

故障处理

故障排除

■ 投影机不开机

原因	解决办法
电源线未通电	将电源线插入投影机上的交流插口，将另一端插入电源插座。如果电源插座有开关，请确保开关已开启。

■ 无图像

原因	解决办法
视频信号源未打开或连接错误。	打开视频信号源并检查信号线缆是否连接正确。
投影机未与输入信号设备正确连线。	检查连接。
未正确选择输入信号。	通过遥控器或控制面板上的信号源键选择正确的输入信号源。

■ 图像模糊

原因	解决办法
投影机镜头未准确聚焦。	使用遥控器或控制面板上的镜头键调节焦距。
投影机未准确对准屏幕。	调节投影角度和方向，必要时调节投影机的高度或距离。

■ 遥控器失效

原因	解决办法
电池电量不足。	更换电池。
遥控器和投影机之间有障碍物。	移开障碍物。
距离投影机太远。	距离投影机不超过 8 米（26 英尺）。

故障处理

指示灯

投影机状态	电源灯	温度灯
待机模式	红灯恒亮	关闭
开机	蓝灯每1秒闪烁1次	关闭
正常运行模式	蓝灯恒亮	关闭
正常关机	蓝灯每1秒闪烁1次	关闭
激光点灯失败	蓝灯每1秒闪烁1次	红灯每1秒闪烁1次
激光自动灭掉	蓝灯恒亮	红灯每1秒闪烁1次
风扇错误	关闭	红灯每1秒闪烁1次
温度错误	关闭	红灯恒亮
热流侦测错误	关闭	红灯恒亮
DMD错误	蓝灯每1秒闪烁2次	红灯每1秒闪烁2次
DAD错误	蓝灯每1秒闪烁2次	红灯每1秒闪烁1次
色轮错误	蓝灯每1秒闪烁1次	红灯每1秒闪烁2次

维护和维修服务

维护投影机

投影机需要维护，您需要做的定期保养就是保持镜头清洁。
切勿拆卸投影机的任何零件，如果需要更换其他零部件，请与经销商联系。

清洁镜头

您可在发觉镜头表面有污点或灰尘时清洁镜头。

- ◆ 使用压缩空气罐来清除灰尘。
- ◆ 如果有灰尘或污点，用拭镜纸或湿软布沾些清洁剂轻轻擦拭镜头表面。

注意

- 切勿用研磨材料磨擦镜头。

清洁投影机外壳

- ◆ 要除去污垢或灰尘，请使用柔软、不起毛的布料擦拭外壳。
- ◆ 要去除牢固的污垢或斑点，可用水和中性 PH 值的清洁剂沾湿软布，然后擦拭外壳。

注意

- 切勿使用蜡、酒精、苯、稀释剂或其它化学清洁剂。这些物质会损坏外壳。

存储投影机

如果您需要长期贮藏投影机，请按以下说明操作：

- ◆ 确保存储区域的温度和湿度在适合投影机的建议范围内。
- ◆ 缩回调节支脚。
- ◆ 取出遥控器中的电池。
- ◆ 使用投影机原有的包装或同等物质包装投影机。

运输投影机

建议您使用原有的包装或同等物质运输投影机。

整机尺寸

投影机外形尺寸

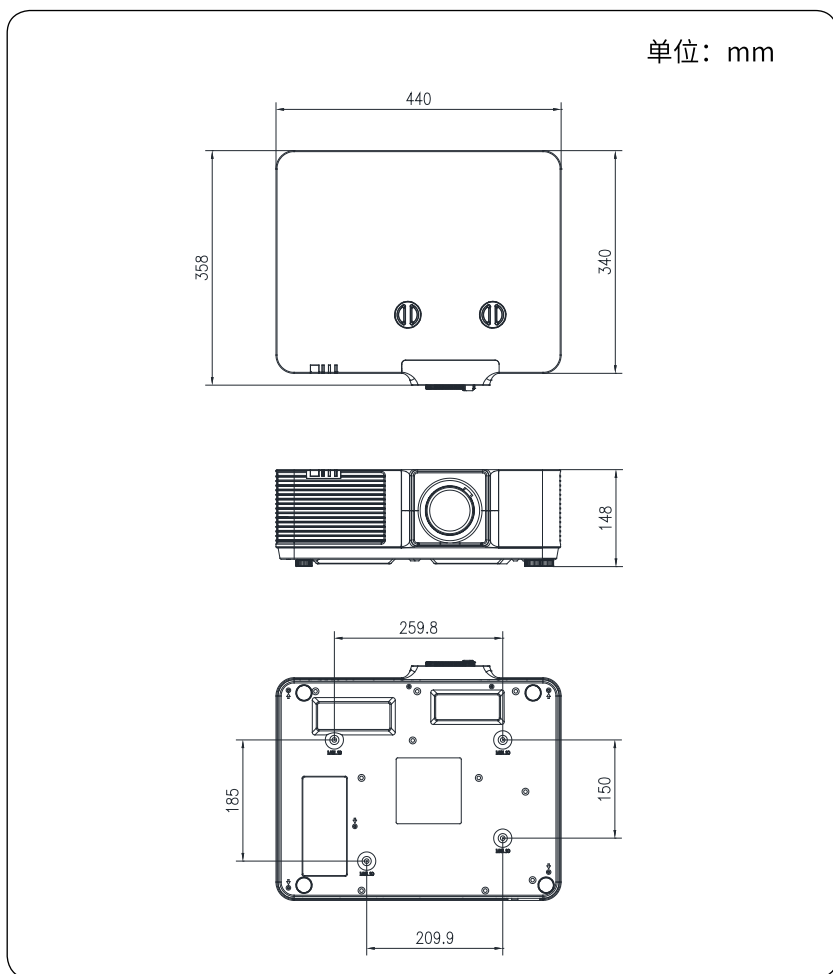

⚠ 注意

- 务必使用正确尺寸的螺丝，螺丝长度视吊装板厚度而定。
- 务必在天花板和投影机底部之间留出至少 10cm 间隙。
- 不要将投影机安装在热源附近。



神州云科（北京）科技有限公司

地址：北京市北京经济技术开发区科谷一街8号院1号楼24层2402

网址：www.yunke-china.com

P/N: LMD39-5001-03

版本：A